

OBS! Dessa anvisningar ska endast betraktas som en snabbreferens och ersätter inte din enhets bruksanvisning.

Läs bruksanvisningen innan du använder enheten, och se till att du förstår anvisningarna och varningarna.

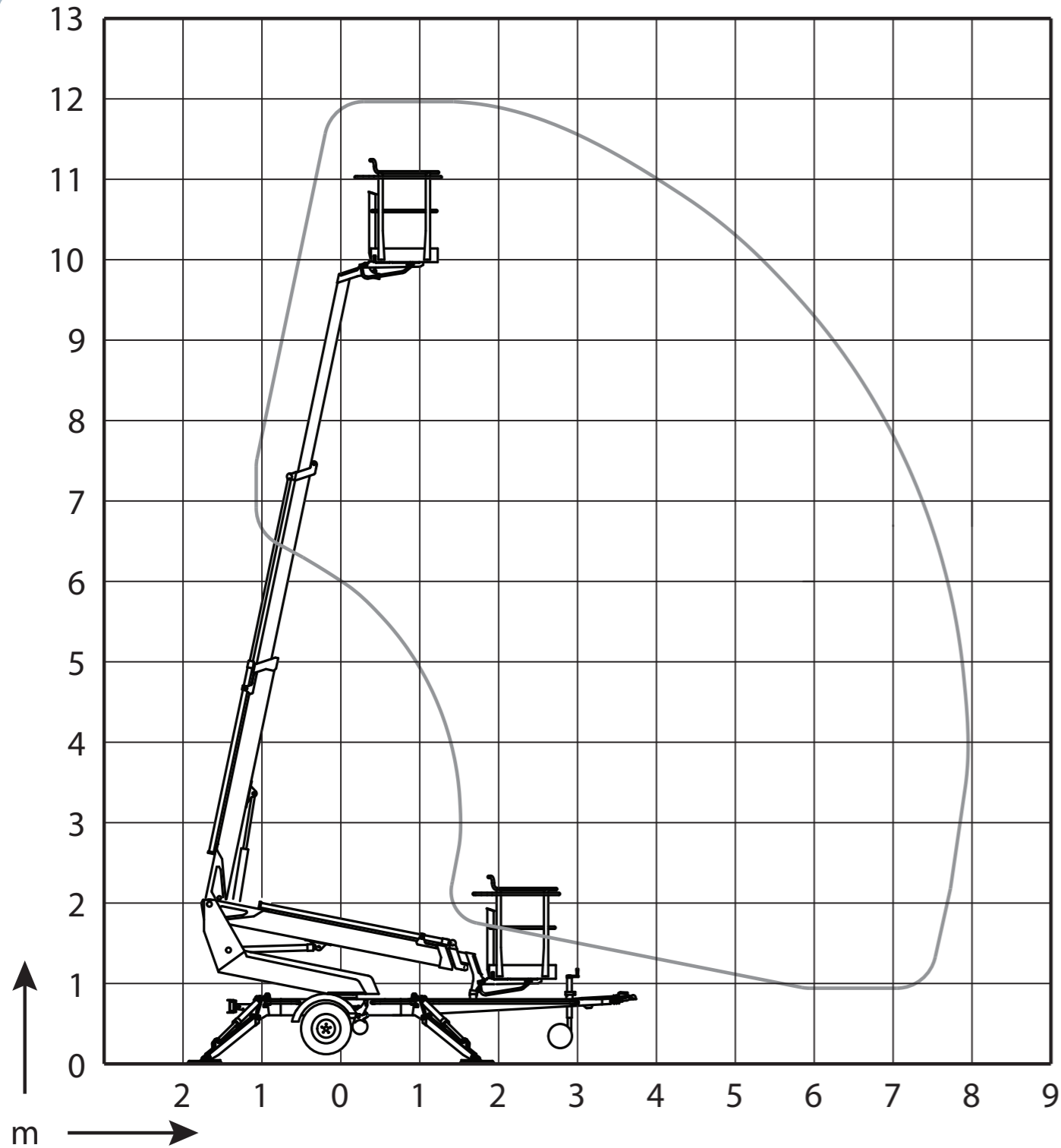

	120T	120TN	120TB
Högsta tillåtna belastning i korgen	120 kg	120 kg	130 kg
Transporthöjd	1,95 m	2,05 m	1,95 m
Transportbredd	1,72 m	1,53/0,88 m	1,72 m
Stödbredd	3,15/3,55 m	3,6/3,9 m	3,15/3,55 m
Vikt	1285 kg	1355 kg	1360 kg

LYFTFUNKTIONER

Rotation av bommen:

obegränsad

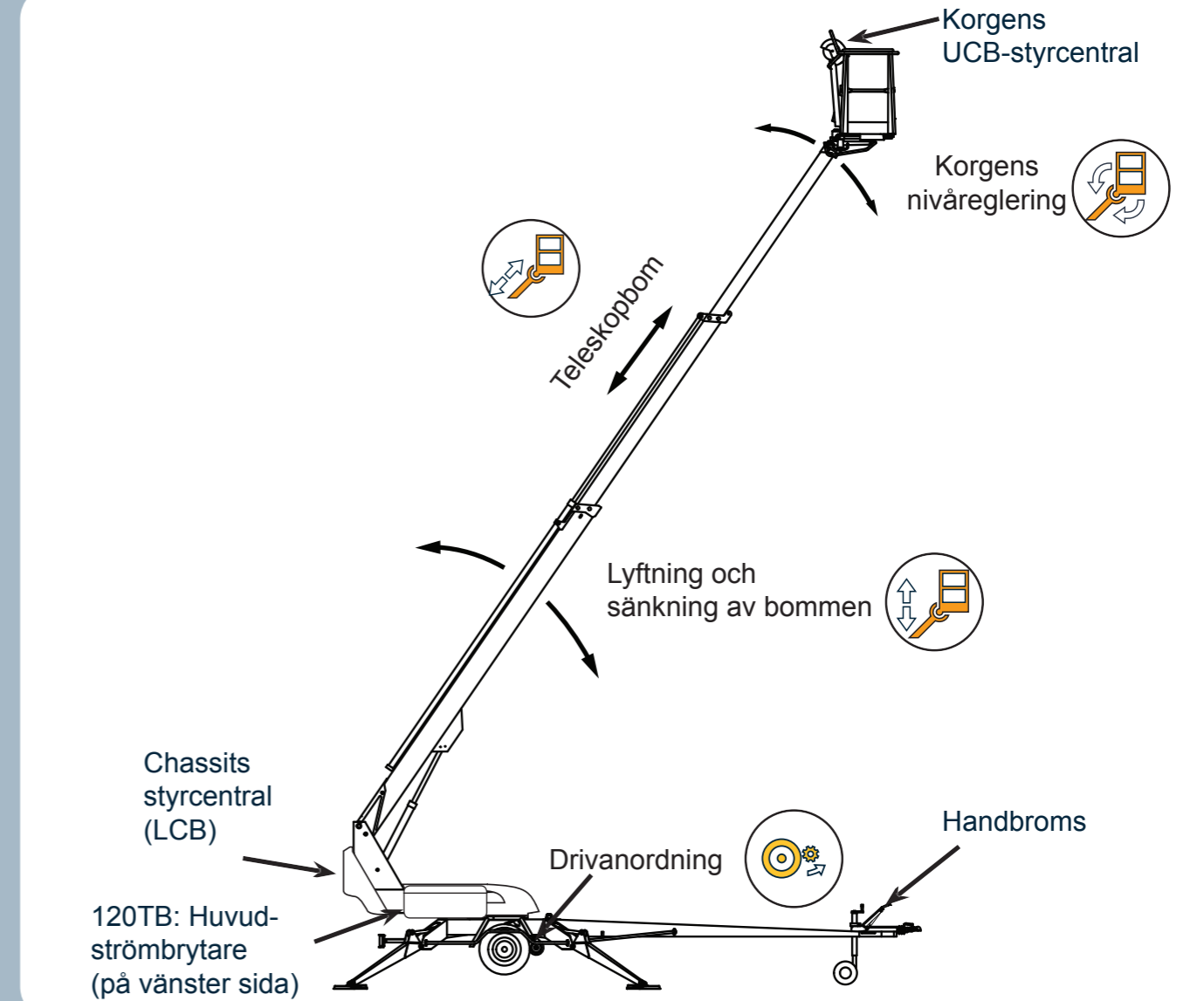
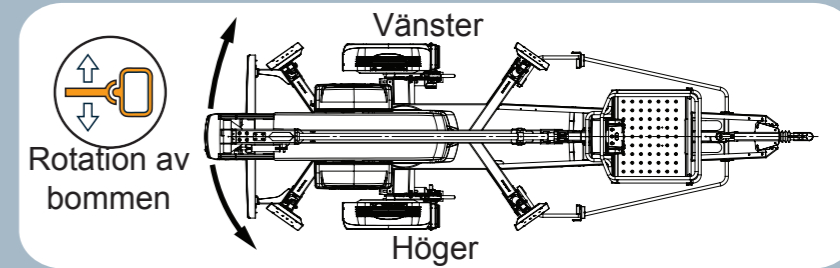

DAGLIGA INSPEKTIONER

- Kontrollera chassits, bommens och korgens skick
- Kontrollera att däcken har rätt däcktryck och inte visar tecken på skador
- Kontrollera lampornas skick och funktion
- Kontrollera hydraulslangar, rör och kopplingar, samt hydrauloljenivån
- Testa säkerhetsgränslägesbrytarna
- Testa ljudsignal, nödsänkning och nödstopp
- Kontrollera att alla märken och skyltar sitter på plats, är hela och läsliga
- Kontrollera att bruksanvisningen finns på plats och är läslig.

UPPRÄTTHÅLL SÄKERHETEN UNDER ARBETET

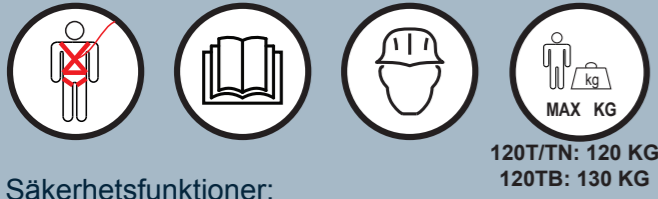

Säkerhetsfunktioner:

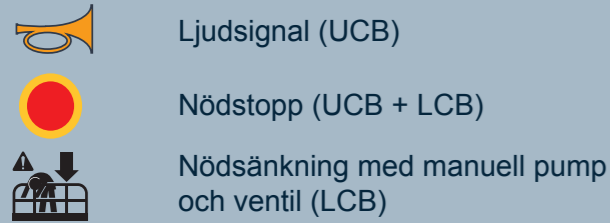

- Denna snabbguide ersätter inte enhetens bruksanvisningar. Läs bruksanvisningarna innan användning
- Operatören måste vara minst 18 år gammal
- Användning av en defekt lift är absolut förbjuden
- Använd aldrig liften i temperaturer under $-20\text{ }^{\circ}\text{C}$ eller vid vindhastigheter på över 12,5 m/s
- Använd aldrig liften som en kran
- Se till att arbetsområdet är fritt
- Överskrid aldrig den maximala tillåtna belastningen på korgen
- Lasta aldrig korgen uppifrån
- Maximal tillåten sidobelastning är 200 N

STRÖMKÄLLOR

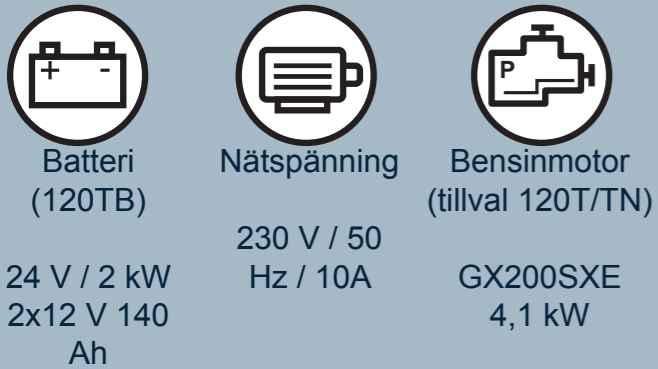

Att beakta gällande strömkällor:

- Om liften är ansluten till nätspänning kommer kraftenheten inte att starta
- Om nätspänning används är maximal längd på elkabeln 25 meter (2,5 mm²-kabel), säkring: 10 A.
- Sätt batteriet på laddning vid arbetsdagens slut. Lagring av urladdade batterier minskar deras livslängd.
- Drifttemperaturen påverkar batteriets kapacitet.
- Om motorn inte startar, se till att ingen nödstoppknapp är intryckt.

BOGSERING OCH FÖRFLYTTNING MED KÖRENHETEN NÄR LIFTEN ÄR I TRANSPORTLÄGE

Flytta bara enheten när den är i transportläge med stödbenen helt indragna.

- Bommen sänkt på bomstödet
- Styrenhetens kåpor stängda
- Stödben helt indragna
- Inga föremål i korgen eller på chassit
- Se till att elkablar har kopplats ur eller är tillräckligt långa

Bogsering av liften

- Se till att axeln har breddats (120TN)
- Anslut kulkopplingen och vajern
- Anslut elkabeln och testa lamporna
- Lossa parkeringsbromsen
- Lyft stödhjulet
- Se till att körenheten inte är aktiverad

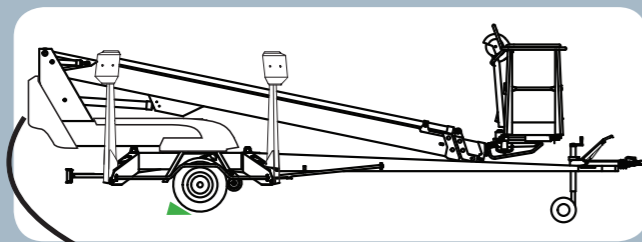
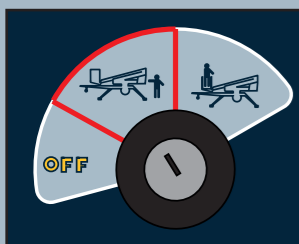

Körning med drivanordningen

- Sätt väljaren i positionen "chassits styrcentral"
- Aktivera drivenhetsvalsarna
- Lossa parkeringsbromsen
- Använd styrningen för att köra enheten
- Håll uppsikt över elkabeln och eventuella hinder längs med vägen

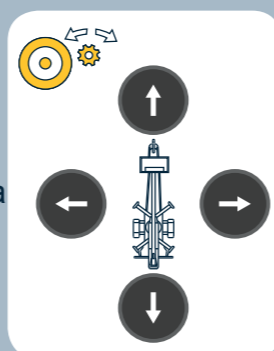
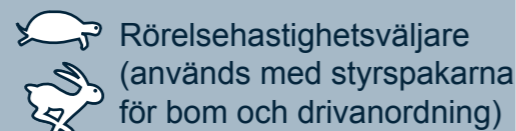

ANVÄNDNING OCH STÖD ÅT LIFTEN FRÅN CHASSITS STYRCENTRAL

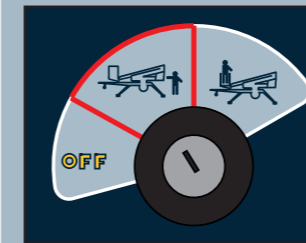

Indikatorer 120T/TB:

- Stödbenen är aktiverade och bommen kan användas.

Indikatorer 120TN:

- Stödbenen har stödbredd.
- Stödbenen är aktiverade.

När stödbenen är aktiverade kan bommen flyttas från chassits styrcentral.

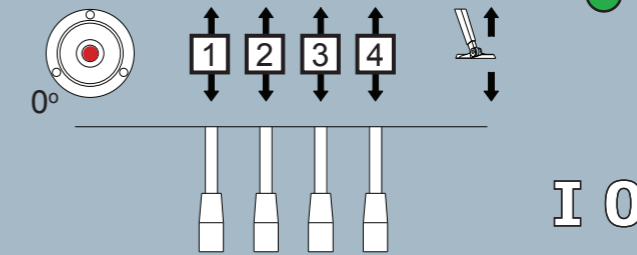
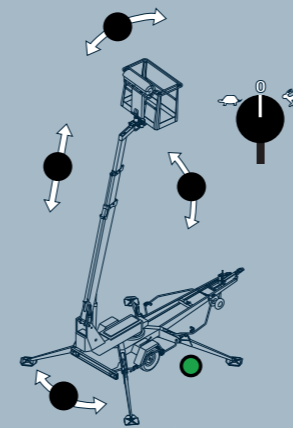
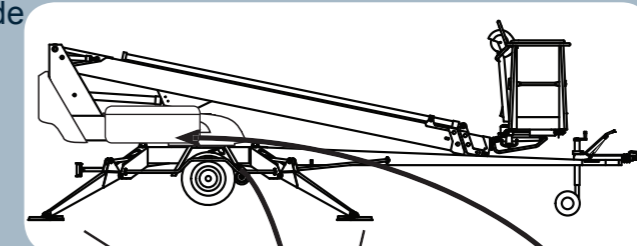

OBS! Stödbenen kan inte flyttas när bommen inte är på sitt stöd.

Stöd

- Se till att underlaget är jämnt och bärande. Använd vid behov extra plåtar.
- Sänk de främre stödbenen
- Sänk de bakre stödbenen
- Jämna ut chassit. Vattenpassets luftbubbla ska befinna sig inuti den inre ringen.
- Se till att hjulen inte vidrör marken

Maximal belastning på stödbenen:

- 9500 N (970 kg)
- 120TB Stödbensmotorns strömbrytare. När andra rörelser används startar motorn automatiskt när en rörelsehastighet väljs.
- Start- och stoppknapparna på 120T/TN finns på LCB-styrcentralen.

ANVÄNDNING FRÅN KORGENS STYRCENTRAL

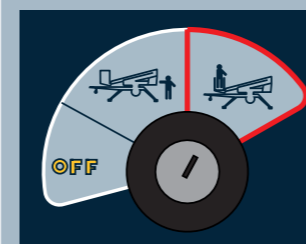

Före användning

- Genomför dagligt underhåll
- Se till att enheten är stabil och att chassit står jämnt
- Testa funktionerna för nödsänkning och nödstopp
- Kontrollera arbetsområdet

Symboler i styrenheterna:

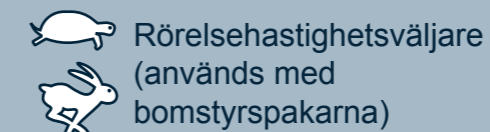
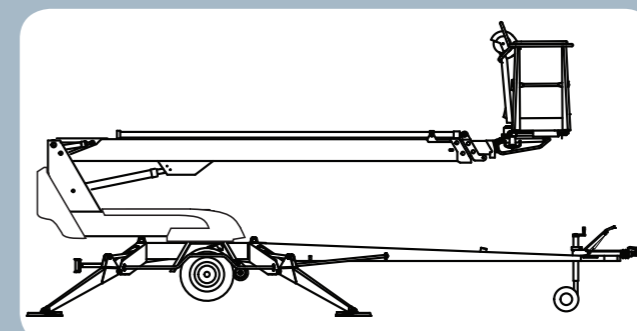
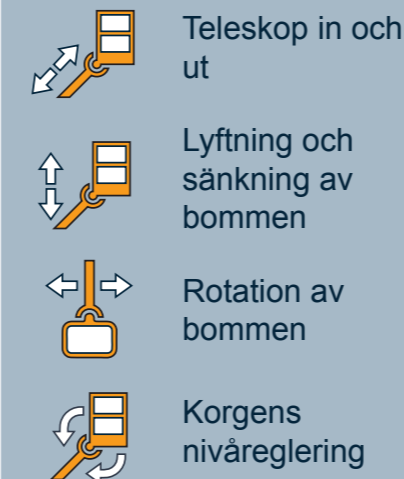

OBS! Om stödbenen inte är riktigt aktiverade inaktiveras alla bomrörelser

Under användning

- Överskrid inte den maximala tillåtna belastningen på liften
- Använd säkerhetssele
- Övervaka farozonen runt liften
- Var försiktig med högspänningskablar och -ledningar
- Klättra inte upp på korgens räcke
- Kasta inte föremål från korgen

Efter användning

- Kör personliften till dess transportläge
- Vrid omkopplaren till läget OFF
- Stäng av huvudströmbrytaren (120TB)
- Stäng och lås kåporna på styrcentralerna
- Koppla bort liften från nätspänningen